

Gabriel-Luftreiniger CF-8609S mit Entstörungstechnologie

Gebrauchs- und Pflegeanweisung



Wichtig!

Die Filter sind zum
Schutz vor Verschmutzung
in Plastiktüten verpackt.
Bitte entfernen Sie
die Plastiktüten
vor Inbetriebnahme
(siehe Seite 10).



GABRIEL-TECH

Inhalt

1. Zum Kennenlernen	2
1.1 Beschreibung des Gerätes	2
1.2 Technische Spezifikationen	4
2. Hinweise	5
3. Gerätebeschreibung	8
3.1 Aufbau	8
3.2 Display und Tasten	9
4. Vor dem ersten Gebrauch	10
5. Betriebsanleitung	12
5.1 Bedienung des Geräts	12
6. Instandhaltung und Reinigung	14
6.1 Reinigung des Gerätes, des Staub-Sensors und der Filter	14
6.2 Austausch der verschmutzten Filter	17
6.3 Austausch der UV-C-Lampe	19
7. Bei längerem Nichtgebrauch	20
8. Lösung von Problemen	21
9. Garantie	22
10. Entsorgung	22
11. Service/Bezugsquelle	23

Lieferumfang









1 Gabriel-Luftreiniger CF-8609S, inklusive:
1 Vorfilter, 1 HEPA-14-Filter, 1 Aktivkohlefilter,
1 UV-C-Lampe
und diese Gebrauchs- und Pflegeanleitung



Bitte lesen Sie diese **Gebrauchs- und Pflegeanweisung sorgfältig durch**,
bewahren Sie sie für den späteren Gebrauch auf, machen Sie sie anderen
Benutzer:innen zugänglich und beachten Sie die Hinweise.

Zeichenerklärung

Folgende Symbole werden in dieser Gebrauchsanweisung verwendet:

	WARNUNG Warnhinweis auf Verletzungsgefahren oder Gefahren für Ihre Gesundheit
	ACHTUNG Sicherheitshinweis auf mögliche Schäden am Gerät/Zubehör
	Hinweis Hinweis auf wichtige Informationen
	Gebrauchsanweisung beachten
	Das Gerät ist doppelt schutzisoliert und entspricht damit der Schutzklasse 2.
	Nur in geschlossenen Räumen verwenden.
	Entsorgung gemäß Elektro- und Elektronik-Altgeräte EG-Richtlinien – WEEE (Waste Electrical and Electronic Equipment)
	Verpackung umweltgerecht entsorgen
	CE-Kennzeichnung Dieses Produkt erfüllt die Anforderungen der geltenden europäischen und nationalen Richtlinien.

1. Zum Kennenlernen: Luftreiniger mit Gabriel-Technologie CF-8609S

1.1 Beschreibung des Gerätes

Verbessern Sie Ihre Raumluft mit Ihrem neuen Luftreinigungssystem. Eine Kombination von vier Reinigungsebenen sorgt für eine bessere Innenraumluft. Dazu zählen der mehrschichtige HEPA-14-Filter, der Allergene und Keime bindet und der Aktivkohlefilter, der Gerüche entfernt. Zudem unterstützt UV-C Licht das Abtöten von Keimen.

- 1. Waschbarer Vorfilter:** Das Einfangen von größeren Partikeln, wie menschlichen Haaren, Haaren von Haustieren, Vogelfedern etc. bewirken eine längere Funktionsfähigkeit des HEPA-14- und des Aktivkohlefilters.
- 2. HEPA-14-Filter mit antibakteriellem Belag:** Die Leistung des HEPA-14-Filters beträgt über 99,99% in Bezug auf das Einfangen von Allergenen und Luftverunreinigungen, bis zu einer Größe von 0,3 µm: Lungenschädlicher Staub, Sporen von Schimmelpilzen, pflanzliche Pollen, Viren und Bakterien, Hautschuppen von Haustieren etc.
- 3. Aktivkohlefilter:** Der Aktivkohlefilter filtert effektiv Gerüche und andere flüchtige organische Verbindungen (sogenannte VOCs).
- 4. UV-C-Lampe:** UV-Licht (Wellenlänge: 254 nm) zerstört Mikroorganismen wie Krankheitserreger, Viren, Bakterien und Schimmelpilze.
- 5. Entstörungstechnologie:** Rein ist gut, aber wir wollen Sie auch vor Elektrosmog schützen. Deshalb verwenden wir in unserem Luftreiniger unsere international wissenschaftlich anerkannte Entstörungstechnologie. Diese wurde in umfangreichen Studien anhand von Messungen, unter anderem mit dem Elektroenzephalogramm (EEG), belegt. Weitere Informationen finden Sie auf unserer Webseite: gabriel-technologie.com

4-stufiges Reinigungssystem

- Vorfilter
- HEPA-14 Filter nach EN 1822 mit einer Effizienz von 99,99%
- Aktivkohlefilter
- UV-C-Lampe mit einer Frequenz von 254nm

Fängt bis zu 99,99% der Partikel ab, einschließlich:

- Bakterien und Viren
- Allergene
- Schimmelpilze
- Aerosole
- Pollen
- Staub und Feinstaub
- Tierhaare und Hautschuppen
- Rauch

Signifikante Reduzierung von Elektrosmog durch die Gabriel-Technologie:

- Schützt den Menschen vor Wechselwirkungen miteinander interagierender elektromagnetischer Felder.
- Stressaktivierungen im Gehirn, die zum Beispiel durch 5G-Strahlung bei Anwendung von 5G-fähigen Smartphones neuester Generation entstehen, werden deutlich reduziert.

Innovatives Schweizer Design

- Touchscreen
- Staubsensor
- Automatikfunktion
- Vier Geschwindigkeitsstufen
- Timer mit 3 Einstellungsmöglichkeiten
- Filterwechselanzeige
- Schlafmodus
- LED-Bedienfeld
- Reduziert VOCs, giftige Dämpfe und Gerüche
- Energieeffizient 220-240V, 50 Hz, 70 W, Klasse II
- 99% Reduktion von E-Coli, P. Citrinum und A. Niger

Ideal für:

Kitas und Kindergärten, Alters- und Pflegeheime, Arztpraxen, Apotheken, Restaurants, Cafés, Ladenlokale, Hotels, Hotelzimmer, Kantinen, Behörden, Flughäfen, Friseure, Fitnessstudios, Schulen, Universitäten, Büros, Konferenzräume, Krankenhäuser, Nagelstudios, Pensionen, Wohn- und Arbeitsplätze, Therapieräume, u.v.m.

1.2 Technische Spezifikationen

Für Räume	bis 80 Quadratmeter
Geräuschpegel	MIN = 30dB, MED = 45 dB, HIGH = 55 dB, MAX = 60 dB
Stromverbrauch	220-240V, 50 Hz, 70 W, Klasse II
Reinigungsleistung	483 Kubikmeter/Stunde
Filter	Vorfilter, HEPA-14-Filter gemäß EN1822-3, Aktivkohlefilter, UV-C-Lampe
UV-Licht	Wellenlänge 254 Nanometer
Lebensdauer der Lampe	Ungefähr 10.000 Stunden
CADR-Wert	282cfm (0,1 Mikron M AHAM Standard)
Elektromagnetische Entstörung	Gabriel-Technologie
Abmessungen (Breite x Tiefe X Höhe)	445 x 238 x 680 mm
Nettogewicht	9,0 kg





- Konformitätserklärung EN 50564:2011-05 Elektrische und elektronische Haushalts- und Bürogeräte – Messung des geringen Stromverbrauchs EU-ERP-Richtlinie 2005/32/EG Neufassung 2009/125/EG
- RoHS-Richtlinie 2011/65/EU und ihre Änderungsrichtlinie (EU) 2015/863
- Kommissionsverordnung (EG) Nr. 1275/2008 mit geänderten Anforderungen in der Verordnung (EU) Nr. 801/2013 Durchführungsrichtlinie 2005/32/EG (Neufassung: 2009/125/EC) des Europäischen Parlaments und des Rates in Bezug auf die Ökodesign-Anforderungen für den Standby- und Off-Modus sowie die vernetzte Standby und den Stromverbrauch von elektrischen und elektronischen Haushalts- und Bürogeräten









2. Hinweise









Die Nichtbeachtung der hier aufgeführten Warnungen kann zu einem elektrischen Schlag oder zu ernsthaften Verletzungen führen.

Dieses Produkt sollte nur in Übereinstimmung mit den Beschreibungen verwendet werden, die in diesem Leitfaden dargestellt werden. Eine anderweitige Verwendung als die hier aufgezeigte, kann zu ernsthaften Verwundungen führen.

Lesen und befolgen Sie alle Anweisungen bevor Sie den Luftreiniger verwenden oder reinigen um Personenschäden und Schäden am Gerät zu vermeiden.

	Dieses Gerät kann von Kindern ab 8 Jahren, sowie von Personen mit eingeschränkten körperlichen, sensorischen oder geistigen Fähigkeiten und Personen, die nicht über die nötigen Erfahrungen und Kenntnisse verfügen, verwendet werden, vorausgesetzt sie werden beaufsichtigt oder zum sicheren Gebrauch des Luftreinigers angeleitet und verstehen die Gefahren, die mit der Nutzung des Gerätes verbunden sind.
	Kinder dürfen nicht mit diesem Gerät spielen.
	Kinder dürfen nicht unbeaufsichtigt eine Reinigung oder Wartung des Luftreinigers durchführen.
	Wenn das Gerätekabel beschädigt ist, muss es durch den Hersteller, dessen Kundendienst oder gleichermaßen qualifizierte Personen ersetzt werden, um Risiken zu vermeiden.
	Dieser Luftreiniger ist kein Ersatz für eine geeignete Lüftung, regelmäßiges Staubsaugen oder den Gebrauch der Abzugshaube während des Kochens.

	<p>Lassen Sie einen Mindestabstand von 20 cm hinter dem Gerät und an beiden Seiten des Gerätes frei, sowie 30 cm über ihm.</p>
	<p>Wir empfehlen, den Luftreiniger während des Gebrauchs mindestens zwei Meter entfernt von anderen elektronischen Geräten, wie z.B. Fernseher oder Radio, aufzustellen, um eventuell auftretende technische Störungen bei diesen zu vermeiden.</p>
	<p>Ziehen Sie den Stromstecker aus der Steckdose bevor Sie den Luftreiniger säubern und wenn Sie das Gerät nicht benutzen. Eine schlechte Isolierung kann zu einem elektrischen Schlag führen und zu einem Kurzschluss, der einen Brand auslösen kann.</p>
	<p>Ziehen Sie den Stromstecker immer mit trockenen Händen am Stecker aus der Steckdose, nie am Kabel. Ansonsten könnte ein elektrischer Schlag und/oder Feuer durch einen Kurzschluss entstehen.</p>
	<p>Verwenden Sie den Luftreiniger nicht, wenn das Stromkabel oder der Stecker beschädigt sind oder wenn die Verbindung zur Steckdose locker ist.</p>
	<p>Bringen Sie ihre Finger oder fremde Objekte nicht in den Luftein- oder Ausgang.</p>
	<p>Gebrauchen Sie den Luftreiniger nicht in der Nähe von Gasgeräten oder Feuerstellen.</p>
	<p>Behindern Sie nicht den Luftein- und Auslass, z. B. durch Platzieren von Gegenständen auf dem Luftauslass oder vor dem Lufteinlass.</p>

	<p>Um einen elektrischen Schlag zu vermeiden und/oder ein Feuer zu verhindern, lassen Sie kein Wasser, oder irgendeine andere Flüssigkeit, oder brennbare Reinigungsmittel in den Luftreiniger gelangen.</p>
	<p>Stellen oder legen Sie keine Gegenstände auf das Gerät und setzen Sie sich nicht auf das Gerät.</p>
	<p>Stellen Sie den Luftreiniger nicht unmittelbar unter eine Klimaanlage, um Schäden durch abtropfendes Wasser) zu vermeiden.</p>
	<p>Nutzen Sie den Luftreiniger nicht, wenn Sie innerhalb eines Gebäudes einen Gas ausströmenden Insektenvernichter verwendet haben oder in Räumen mit Ölresten, brennendem Weihrauch oder chemischen Dämpfen.</p>
	<p>Verwenden Sie den Luftreiniger nicht in einem Raum mit starken Temperaturschwankungen, da dies zu Kondensationen innerhalb des Gerätes führen kann.</p>
 	<p>Verwenden Sie den Luftreiniger nur in geschlossenen Räumen. Verwenden Sie den Luftreiniger nicht in feuchter Umgebung oder an Orten mit hohen Umgebungstemperaturen, wie z. B. Bädern, Toiletten oder Küchen.</p>
	<p>Der Luftreiniger erfüllt die maximal erlaubten Ozonkonzentrationen von 0,050 Volumenteilen pro einer Million Volumenteilen (parts per million volume, ppmv) während 24 Stunden. Die kanadische Gesundheitsrichtlinie 2010 (ISBN 978-1-100-16288-1) empfiehlt eine maximale Expositionsgrenze von 0,020 ppmv oder weniger, basierend auf einer durchschnittlichen Zeit von 8 Stunden, gemessen in einem geschlossenen Raum mit einer Größe von etwa 30 m³.</p>

3. Gerätebeschreibung

3.1 Aufbau

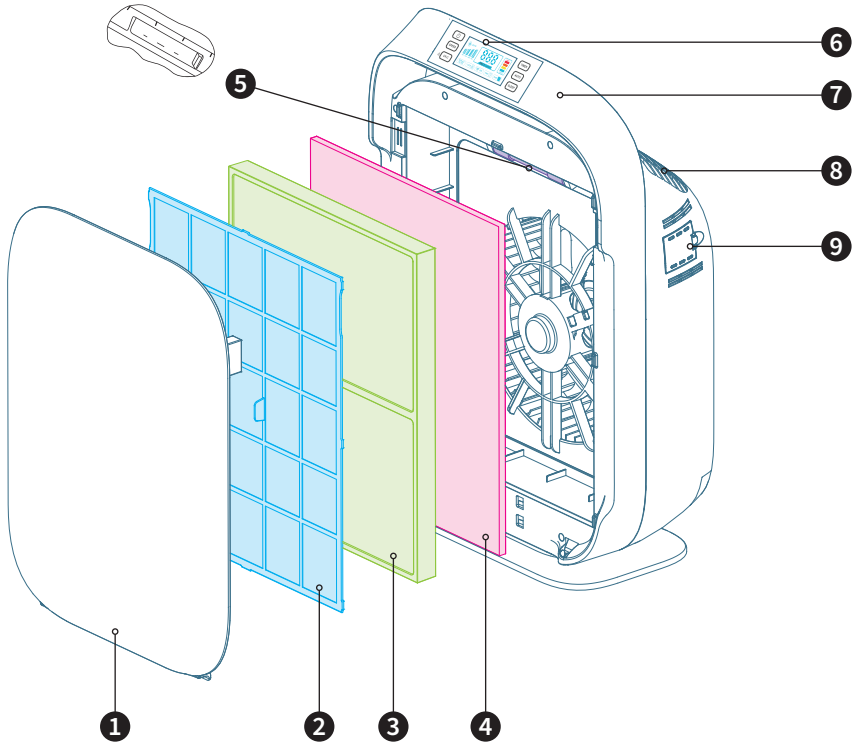

1 Frontabdeckung

2 Vorfilter

3 HEPA-Filter

4 Aktivkohlefilter

5 UV-C Lampe

6 Bedienungsplatte

7 Griff





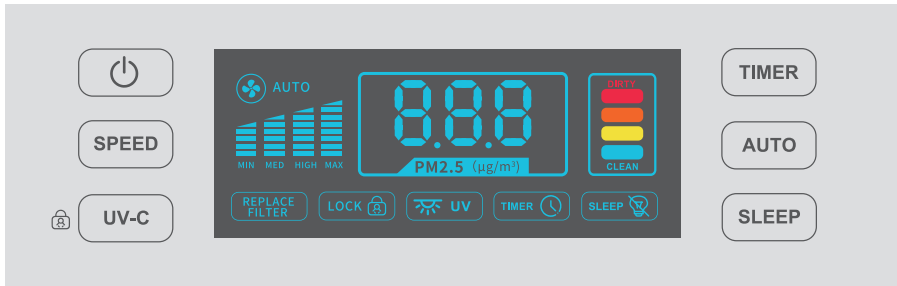

8 Luftaustritt

9 Staubsensor und Filterschalter









3.2 Display und Tasten



Tasten

	Ein/Aus-Taste		Zeitsteuerung
	Lüftergeschwindigkeit		Automatik
	UV-C Lampe/ Kindersicherung		Schlafmodus

Displayanzeigen

	AUTOMatikfunktion aktiv/inaktiv		Filter ersetzen
	Aktuelle Lüftergeschwindigkeit		Kindersperre aktiv/inaktiv
	Luftqualitätsanzeige		UV-Lampe aktiv/inaktiv
	Filterzustand		Zeitsteuerung aktiv/inaktiv
			Schlafmodus aktiv/inaktiv

4. Vor dem ersten Gebrauch

Auspacken und Einsetzen der Filter

Mit Lieferung des Luftreinigers ist das Gerät mit allen Filtern ausgerüstet. Jedoch müssen die Verpackungen der Filter entfernt werden, bevor das Gerät benutzt werden kann. Entnehmen Sie alle Filter, entfernen Sie die Verpackungen und setzen Sie sodann die Filter in der richtigen Reihenfolge wieder in das Gerät ein, sowie dies im Folgenden beschrieben wird.

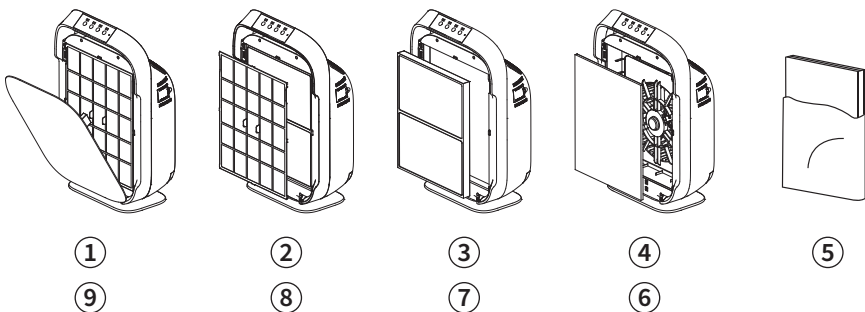

Schritt 1: Greifen Sie mit den Fingern Ihrer linken und rechten Hand in die beidseitigen Aussparungen der Seitenplatten und ziehen Sie den oberen Teil der vorderen Platte sanft gegen sich. Heben Sie danach die Haken am unteren Ende der Platte aus dem Boden des Gerätes heraus.

⚠ Achten Sie dabei besonders auf den Kontaktstift am unteren Ende.

Schritt 2: Entnehmen Sie den Vor-Filter aus dem Gerät.

Schritt 3: Entnehmen Sie den HEPA-Filter aus dem Gerät.

Schritt 4: Entnehmen Sie den Aktivkohlefilter aus dem Gerät.

Schritt 5: Entfernen Sie die Verpackungen aller Filter.

Schritt 6: Setzen Sie den Aktivkohlefilter ein, wobei die Seite mit dem Band zu Ihnen zeigen muss.

Schritt 7: Setzen Sie den HEPA Filter ein und versichern Sie sich, dass die Seite mit dem Band auf Sie gerichtet ist.

Schritt 8: Setzen Sie den Vorfilter in das Gerät so ein, dass die Seite mit dem Flansch auf Sie gerichtet ist.

Schritt 9: Setzen Sie die unteren Haken der Frontplatte an der Stelle des Gerätes ein, an der Sie die Platte entnehmen und drücken Sie danach die Platte gegen das Gerät.

 **Achten Sie beim Einsetzen der Frontplatte besonders auf den Kontaktstift am unteren Ende.**





 **Vergewissern Sie sich, dass sie alle Filter an der richtigen Stelle eingesetzt haben.**



Das Gerät kann nun in Betrieb genommen werden, wie ab Seite 12 beschrieben.

 **Bitte entsorgen Sie die Verpackungsmaterialien fachgerecht.**

5. Betriebsanleitung

5.1 Bedienung des Geräts

	Ein/Aus-Taste: Drücken Sie diese Taste, um das Gerät ein- und aus-zuschalten.
	Lüftergeschwindigkeitstaste: Drücken Sie diese Taste ein- oder mehrmals, um die gewünschte Lüftergeschwindigkeit einzustellen. Die entsprechende Lüfterdrehzahlleuchte zeigt die Lüfterstufe an (MIN, MED, HIGH,MAX).
	UV-C/Kindersicherungstaste: Drücken Sie diese Taste kurz, um die UV-Lampe ein-/auszuschalten. Halten Sie diese Taste 3-5 Sekunden lang gedrückt, um die Kindersicherungsfunktion einzuschalten/ auszuschalten. Hinweis: Wenn die Kindersicherung eingeschaltet ist, ist das Bedienfeld gesperrt und reagiert nicht.
	Timer-Taste: Drücken Sie diese Taste ein- oder mehrmals. Die entsprechende Leuchte zeigt die von Ihnen eingestellte Betriebszeit im Bereich von 0-12 Stunden an.
	Auto-Taste: Wenn Sie diese Taste drücken, wird die Lüftergeschwindigkeit entsprechend der aktuellen Luftqualität im Raum angepasst. Das Luftreinigungssystem prüft kontinuierlich die Luftqualität und passt die Funktion an, um die Luft bestmöglich zu reinigen.

	<p>Schlafmodus-Taste: Drücken Sie einmal, um den Schlafmodus einzuschalten. Die Kontrollleuchte leuchtet 10 Sekunden lang, dann schalten sich alle LED-Lichter aus und die Geschwindigkeit wird auf die niedrigste Einstellung reduziert. Um den Schlafmodus zu beenden, bitte eine beliebige Taste drücken.</p>
	<p>Anzeige der Lüftergeschwindigkeit: MIN = Minimale Geschwindigkeit MED = Mittlere Geschwindigkeit HIGH = Hohe Geschwindigkeit MAX = Maximale Geschwindigkeit</p>
	<p>Anzeige Rot: Filter stark verschmutzt (PM2.5: >150) Anzeige Orange: Filter verschmutzt (PM2.5: 100-149,9) Anzeige Gelb: Filter leicht verschmutzt (PM2.5: 50-99,9) Anzeige Blau: Filter sauber (PM2.5: 0-49,9) Hinweis: Nach dem Einschalten des Geräts benötigt der Luftqualitätsensor ca. 2 Minuten, um die umgebende Luftqualität zu erkennen. Nach 2 Minuten Betrieb zeigt die Luftqualitätsanzeige die aktuelle Luftqualität an.</p>

6. Instandhaltung und Reinigung

6.1 Reinigung des Gerätes, des Staub-Sensors und der Filter

Reinigung des Gerätes

- ⚠️ Vergewissern Sie sich vor jeder Reinigung des Geräts, dass der Stecker aus der Steckdose gezogen wurde.
- ⚠️ Stellen Sie das Gerät nicht ins Wasser und waschen Sie es nicht unmittelbar.
- ⚠️ Verwenden Sie keine ätzenden oder entzündlichen Reinigungsmittel zur Reinigung des Geräts.
- ⚠️ Sie können ein weiches Tuch in Verbindung mit einem milden Reinigungsmittel verwenden.
- ⚠️ Das Gerät muss vollständig trocken sein, bevor es wieder in Betrieb genommen wird.

Reinigen Sie regelmäßig die Oberflächen und Innenseiten des Geräts, um Staubansammlungen zu vermeiden.

Säubern Sie regelmäßig den Luft-Ein- und Ausgang.

Reinigung des Staub-Sensors

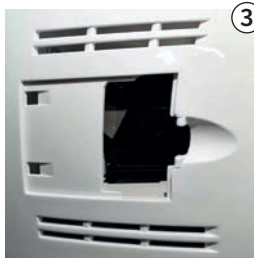
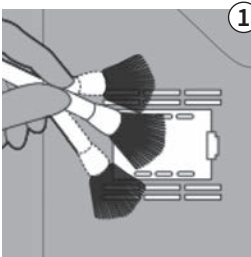

Reinigen Sie den Staub-Sensor ein mal pro Jahr, um die optimale Funktion des Luftreinigers zu erhalten. Reinigen sie den Sensor häufiger, wenn Sie das Gerät in staubiger Umgebung benutzen.

1. Reinigen Sie den Ein- und Auslass des Staub-Sensors mit einem weichen Pinsel.
2. Öffnen Sie den Verschluss des Staub-Sensors.
3. Reinigen Sie den Staub-Sensor, den Staubeinlass und den Staubausslass vorsichtig mit einem Wattestäbchen.
4. Schließen Sie die Abdeckung des Staub-Sensors.



Reinigung des Vorfilters

Je nach Umgebung und Nutzungshäufigkeit sollte der Vorfilter alle zwei bis drei Monate gereinigt werden. Um festzustellen, ob der Vorfilter gereinigt werden muss, nehmen Sie die vordere Abdeckung des Luftreinigungssystems ab, um zu sehen, ob sich Ablagerungen auf dem Filter befinden. Wenn dies der Fall ist, kann der Vorfilter unter fließendem Wasser gewaschen werden.

-  Vergewissern Sie sich, dass der Vorfilter zu 100 % vollständig getrocknet ist, bevor Sie ihn wieder in das Gerät einsetzen.
-  Lassen Sie den Vorfilter nicht in direktem Sonnenlicht trocknen, da dies die Lebensdauer des Filters verkürzt.
-  Verwenden Sie keine scharfen Gegenstände zum Reinigen des Vorfilters, da dies zu Schäden führen kann.

Reinigung des HEPA-14-Filters und des Aktivkohle-Filters

Entnehmen Sie jeweils nach ca. 3 Monaten (oder öfter, wenn nötig) den HEPA-14-Filter und den Aktivkohle-Filter und legen Sie beide ins Sonnenlicht um sie zu trocknen. Verwenden Sie dann vorsichtig einen Staubsauger auf niedriger Saugleistung oder eine weiche Bürste, um Staub auf den Filtern zu entfernen. Damit verlängern Sie die Nutzungsdauer der Filter und erhalten die Leistung des HEPA-14-Filters und des Aktivkohle-Filters.

-  Sowohl der HEPA-14-Filter als auch der Aktivkohle-Filter sind nicht waschbar!
- Der HEPA-14-Filter und der Aktivkohle-Filter können etwa 1 Jahr lang (max. 4.320 Betriebsstunden) benutzt werden. Allerdings hängt die aktuelle Benutzungsdauer von der Luftqualität und der täglichen Nutzungsdauer ab.

6.2 Austausch der verschmutzten Filter

Auswechseln des HEPA-14-Filters und des Aktivkohle-Filters

Spätestens nach 4.320 Betriebsstunden schaltet das Gerät die rote LED-Anzeige „Replace Filter“ an. Sie weist darauf hin, dass sowohl der HEPA-14-Filter als auch der Aktivkohle-Filter auszutauschen sind. Nach Austausch der beiden Filter müssen Sie die rote Reset-Taste drücken (sie befindet sich unterhalb der Abdeckung des Staubsensors), um die Anzeige „Replace Filter“ wieder auszuschalten.

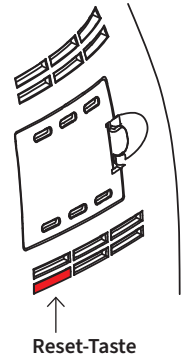

- i** Der HEPA-14-Filter und der Aktivkohle-Filter haben eine annähernd gleiche Funktionsdauer. Deshalb müssen Sie zur gleichen Zeit ausgetauscht werden.
- i** Filter erhalten Sie in unserem Onlineshop:
<https://gabriel-technologie.com/shopauswahl/>

Filterwechsel

Trennen Sie das Gerät vom Strom. Entnehmen Sie die verschmutzten Filter. Entfernen Sie die Verpackungen der neuen Filter und setzen Sie diese in der richtigen Reihenfolge in das Gerät ein, sowie dies im Folgenden beschrieben wird.

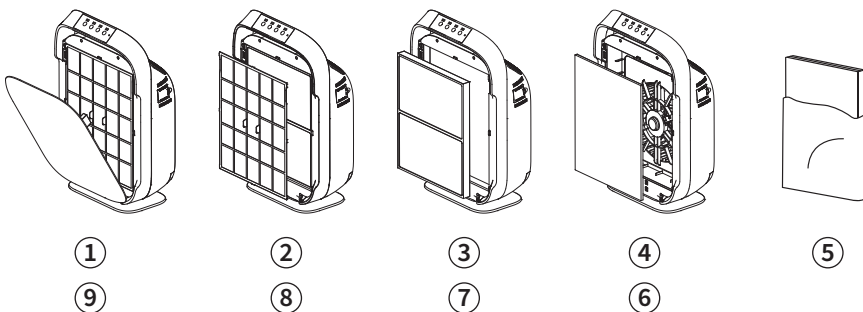

Schritt 1: Greifen Sie mit den Fingern Ihrer linken und rechten Hand in die beidseitigen Aussparungen der Seitenplatten und ziehen Sie den oberen Teil der vorderen Platte sanft gegen sich. Heben Sie danach die Haken am unteren Ende der Platte aus dem Boden des Gerätes heraus.

⚠ Achten Sie dabei besonders auf den Kontaktstift am unteren Ende.

Schritt 2: Entnehmen Sie den Vor-Filter aus dem Gerät.

Schritt 3: Entnehmen Sie den HEPA-Filter aus dem Gerät.

Schritt 4: Entnehmen Sie den Aktivkohlefilter aus dem Gerät.

Schritt 5: Entfernen Sie die Verpackungen der neuen Filter.

Schritt 6: Setzen Sie den neuen Aktivkohlefilter ein, wobei die Seite mit dem Band zu Ihnen zeigen muss.

Schritt 7: Setzen Sie den neuen HEPA-14-Filter ein und versichern Sie sich, dass die Seite mit dem Band auf Sie gerichtet ist.

Schritt 8: Setzen Sie den gereinigten oder den neuen Vorfilter in das Gerät so ein, dass die Seite mit dem Flansch auf Sie gerichtet ist.

Schritt 9: Setzen Sie die unteren Haken der Frontplatte an der Stelle des Gerätes ein, an der Sie die Platte entnehmen und drücken Sie danach die Platte gegen das Gerät.

⚠ Achten Sie beim Einsetzen der Frontplatte besonders auf den Kontaktstift am unteren Ende.

⚠ Vergewissern Sie sich, dass Sie die Filter vollständig trocken sind, bevor Sie sie einsetzen.

⚠ Vergewissern Sie sich, dass sie alle Filter an der richtigen Stelle eingesetzt haben.

ⓘ Bitte entsorgen Sie die verschmutzten Filter und Verpackungen fachgerecht.

6.3 Austausch der UV-C-Lampe

- ⚠️ Schauen Sie nicht direkt in die leuchtende UV-C-Lampe.
 - ⚠️ Ziehen Sie immer den Netzstecker, bevor Sie das Gerät öffnen oder reinigen.
 - ⚠️ Wenn die UV-C-Lampe unmittelbar vor dem Lampenwechsel noch im Betrieb war, bitte mindestens 10 Minuten warten, bis die UV-C-Lampe abgekühlt ist.
 - ⚠️ Bitte den Quarzglaskolben der UV-C-Lampe nicht berühren, sondern immer am Stecksockel festhalten um sie aus der Fassung zu lösen bzw. in die Fassung zu stecken. Am besten verwenden Sie ein weiches Tuch, um die Lampe auszutauschen.
- ⓘ Die UV-C-Lampe erhalten Sie in unserem Onlineshop:
<https://gabriel-technologie.com/shopauswahl/>

Schritt 1: Öffnen der Abdeckung der UV-C-Lampe mit einem Schraubendreher.

Schritt 2: Die UV-C-Lampe vorsichtig mit einem sauberen Tuch durch Drehen um eine Viertelumdrehung aus der Fassung lösen. Danach Entnahme der Lampe aus dem Gerät.

Schritt 3: Einsetzen einer neuen UV-C-Lampe und Befestigung der Abdeckung.

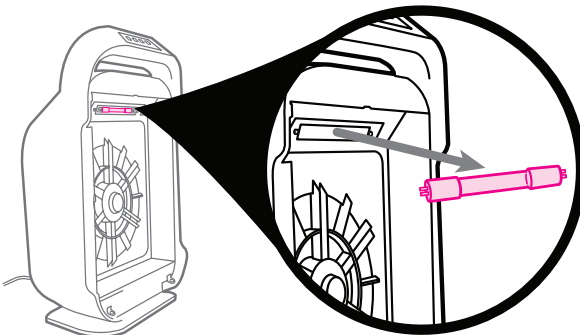

7. Bei längerem Nichtgebrauch

Verfahren Sie bei längerem Nichtgebrauch bitte wie folgt:

1. Reinigen Sie den Vorfilter und vergewissern Sie sich, dass er trocken ist (siehe Seite 16).
2. Benutzen Sie eine weiche Bürste, um den HEPA-14- und den Aktivkohle-Filter zu reinigen und vergewissern Sie sich, dass beide trocken sind (siehe Seite 16).
3. Benutzen Sie ein weiches Tuch, um den Lufteingang und -ausgang zu reinigen.
4. Verpacken Sie bitte das Gerät sorgfältig und lagern Sie es trocken und aufrecht, wenn es länger nicht gebraucht wird.

Vorsicht

Richtiger Gebrauch und regelmäßige Pflege sorgen für eine optimale Funktion des Geräts und eine längere Betriebsdauer.

Unbfigte dürfen den Luftreiniger nicht auseinandernehmen. Ansonsten könnte es zu einem elektrischen Schlag oder anderen Verletzungen sowie zu Schäden am Gerät kommen.

8. Lösung von Problemen

Das Gerät schaltet unerwartet ab oder funktioniert nicht	<p>Prüfen Sie, ob die Stromzufuhr gegeben ist.</p> <p>Prüfen Sie, ob die Filter richtig eingesetzt sind.</p> <p>Prüfen Sie, ob die Frontplatte richtig eingepasst ist und fest sitzt. Hierbei ist es wichtig, dass der Kontaktstift korrekt platziert ist. Entnehmen Sie gegebenenfalls die Frontplatte und setzen sie erneut ein.</p> <p>Sollte das alles nicht helfen, kontaktieren Sie bitte unsere Service-Hotline.</p>
Das Gerät setzt keine Luft um	<p>Ziehen Sie den Stecker und prüfen Sie die Filter.</p> <p>Reinigen Sie den Vorfilter, wenn notwendig.</p> <p>Ersetzen Sie den Aktivkohlefilter und den HEPA-Filter, wenn notwendig.</p>
Zunehmende Lautstärke	<p>Prüfen Sie, ob die Filter sauber sind. Wenn notwendig, ersetzen Sie diese.</p>
Gerüche und Rauch werden nicht entfernt	<p>Reinigen oder ersetzen Sie die Filter wenn sie stark verunreinigt aussehen.</p>
Die ausströmende Luft duftet oder riecht	<p>Prüfen Sie, ob die Filter stark verschmutzt sind.</p> <p>Ersetzen Sie gegebenenfalls die Filter.</p> <p>Luftreiniger emittieren Spuren von Ozon, die einen Geruch erzeugen können. Die Menge an Ozon, die von dem Ionengenerator emittiert wird, liegt unterhalb der Sicherheitsgrenze und ist harmlos.</p>

Wenn Sie ein Problem anhand der hier angegebenen Informationen nicht lösen können, kontaktieren Sie bitte unsere Service-Hotline (siehe Seite 23).

9. Garantie

Die Firma Gabriel-Tech GmbH garantiert die mangelfreie Funktionstüchtigkeit dieses Produktes analog zur gesetzlichen Gewährleistung von zwei Jahren.

Falls sich dieses Produkt in der Funktionstüchtigkeit als mangelhaft erweist, wird die Firma Gabriel-Tech GmbH eine kostenfreie Ersatzlieferung oder Reparatur durchführen.

Dies gilt nicht:

- Bei Eigenverschulden des Kunden, z. B. durch unsachgemäße Bedienung
- Für Verschleißteile nach sechs Monaten
- Sobald das Gerät durch eine nicht autorisierte Werkstatt geöffnet wurde.

Im Garantiefall melden Sie sich bitte direkt bei der Firma Gabriel-Tech GmbH, entweder telefonisch unter +49 6195 977733-0 oder per E-Mail an: service@gabriel-technologie.com

Sie erhalten dann umgehend Informationen zur weiteren Abwicklung bzw. wohin Sie das Gerät senden können und welche Unterlagen benötigt werden.

Es gilt deutsches Recht.

10. Entsorgung



Im Interesse des Umweltschutzes darf das Gerät am Ende seiner Lebensdauer nicht im Hausmüll entsorgt werden. Die Entsorgung kann über entsprechende Sammelstellen in Ihrem Land erfolgen. Entsorgen Sie das Gerät gemäß der Elektro- und Elektronik Altgeräte EG-Richtlinie – WEEE (Waste Electrical and Electronic Equipment). Bei Fragen wenden Sie sich bitte an die für die Entsorgung zuständige kommunale Behörde.

11. Service/Bezugsquelle

Service

Bitte wenden Sie sich im Fall von Reklamationen an unseren Service unter folgendem Kontakt:

Service-Hotline:

Gabriel-Tech GmbH
Max-Planck-Straße 9
65779 Kelkheim
Deutschland
Fon: +49 6195 977733-0
Fax: +49 6195 977733-99
E-Mail: service@gabriel-technologie.com

Fordern wir Sie zur Übersendung des defekten Produktes auf, ist das Produkt an folgende Adresse zu senden:

Gabriel-Tech GmbH
Max-Planck-Straße 9
65779 Kelkheim
Deutschland

Bezugsquelle

Filter und UV-C-Lampe erhalten Sie in unserem Onlineshop:

<https://gabriel-technologie.com/shopauswahl/>



Gabriel-Tech GmbH · Max-Planck-Straße 9 · D-65779 Kelkheim
Telefon +49 6195 977733-0 · www.gabriel-technologie.com